

# Training - 1 step

필수 유형편

## 3. 사인법칙과 코사인법칙

002

--	--	--	--	--

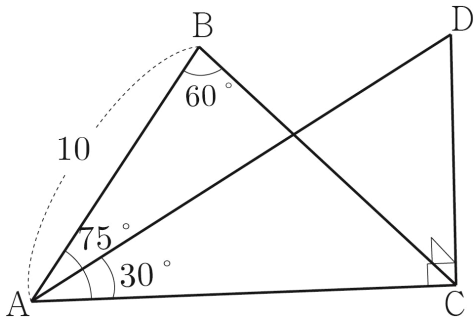

006

--	--	--	--	--

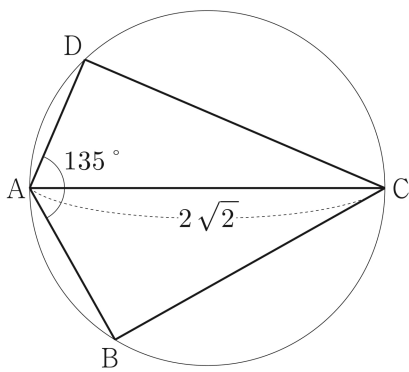

007

--	--	--	--	--

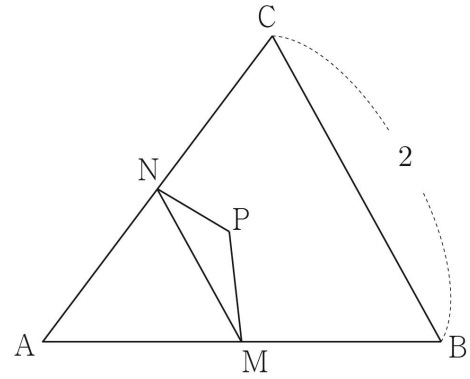

008

--	--	--	--	--

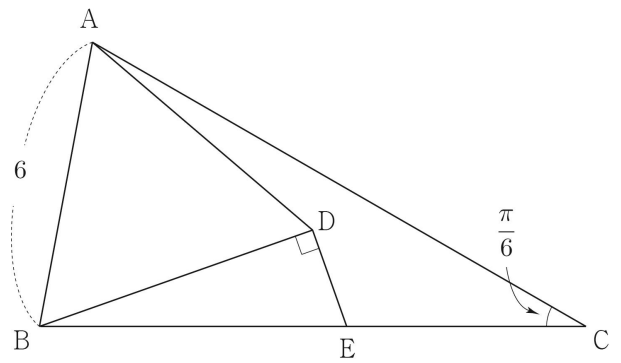

009

--	--	--	--	--

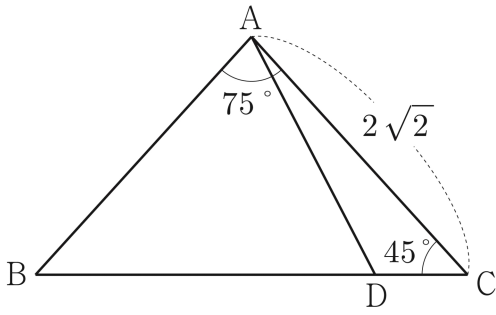

Theme ② 코사인법칙

011

--	--	--	--	--

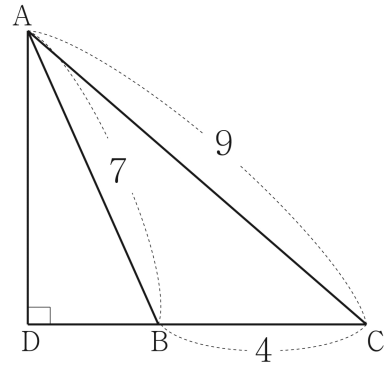

010

--	--	--	--	--

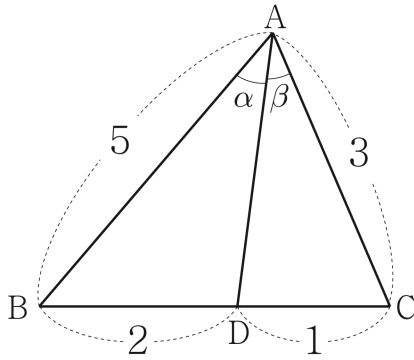

012

--	--	--	--	--

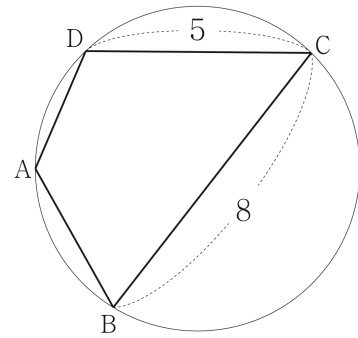

013

--	--	--	--	--

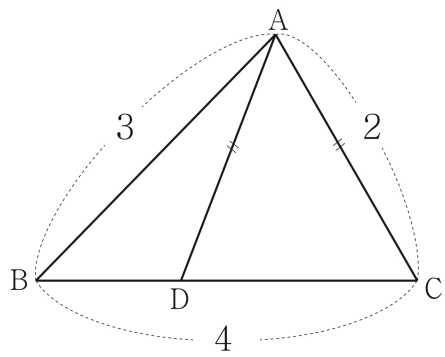

015

--	--	--	--	--

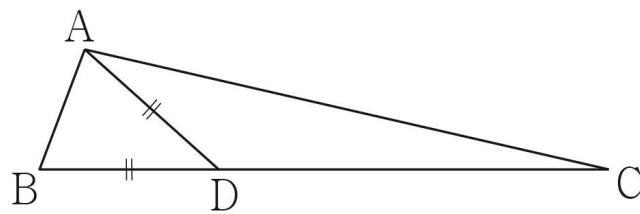

014

--	--	--	--	--

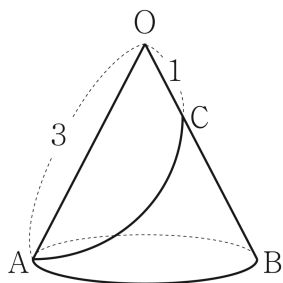

016

--	--	--	--	--

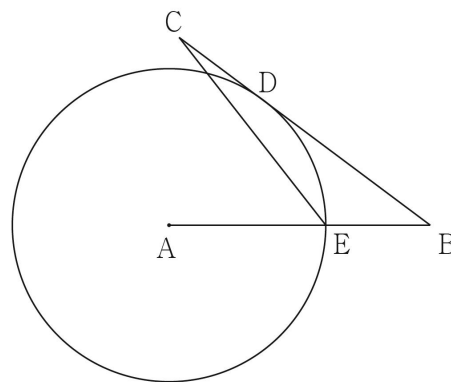

017

--	--	--	--	--

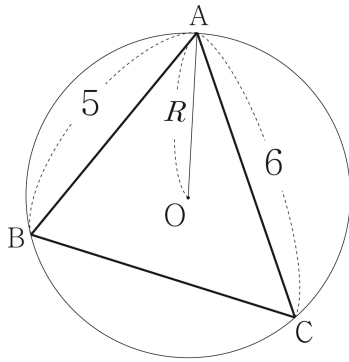

018

--	--	--	--	--

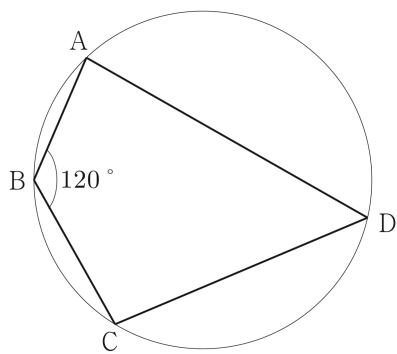

021

--	--	--	--	--

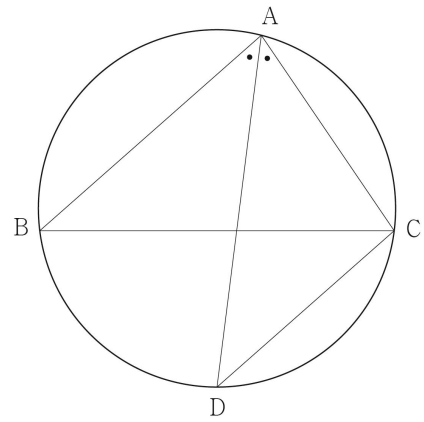

Theme ⑤ 삼각형과 사각형의 넓이

026

--	--	--	--	--

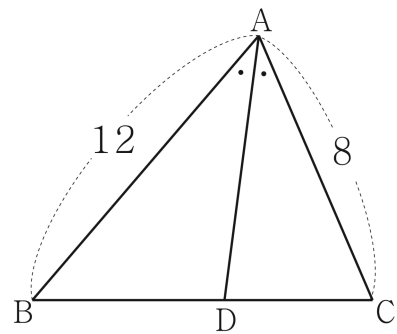

027

--	--	--	--	--

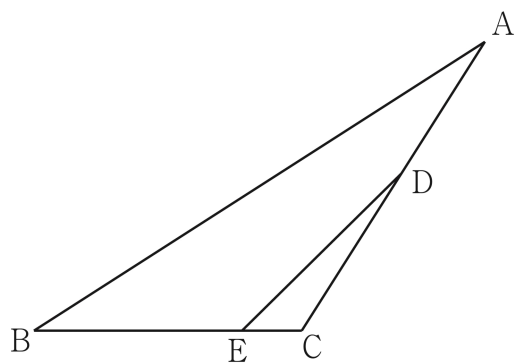

029

--	--	--	--	--

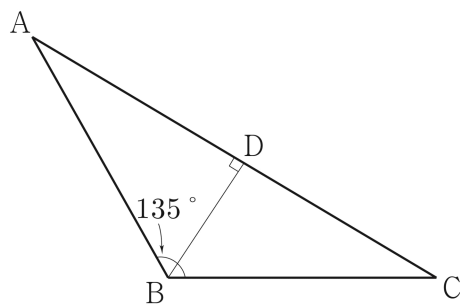

028

--	--	--	--	--

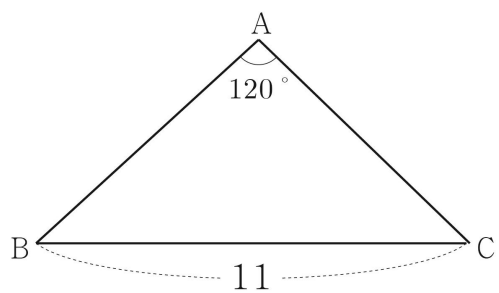

030

--	--	--	--	--

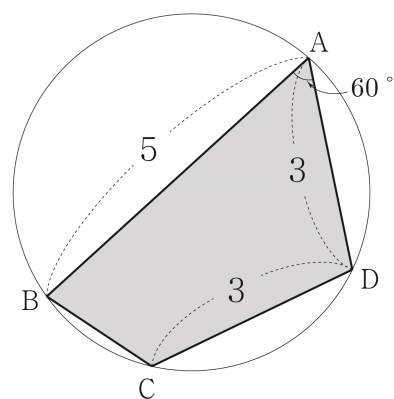

032

--	--	--	--	--

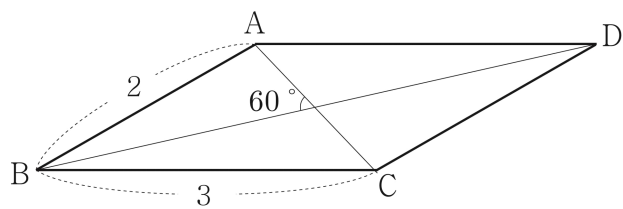

034

--	--	--	--	--

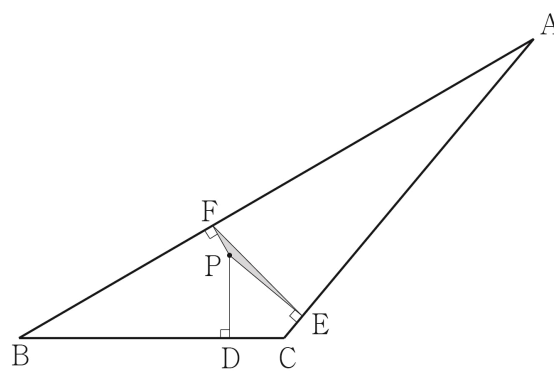

033

--	--	--	--	--

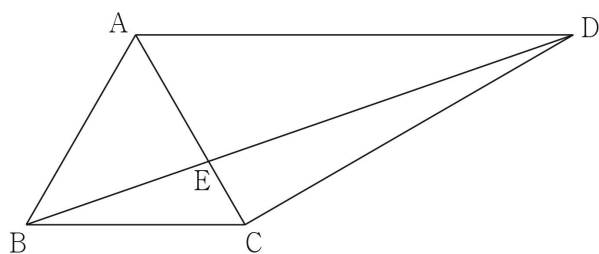

# Training - 2 step

기출 적용편

## 3. 사인법칙과 코사인법칙



--	--	--	--	--

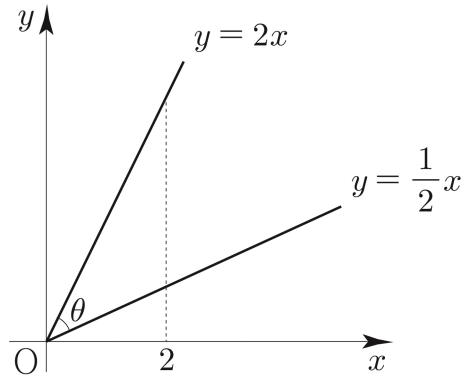

--	--	--	--	--

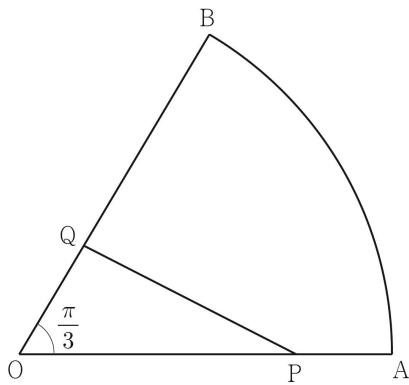

--	--	--	--	--

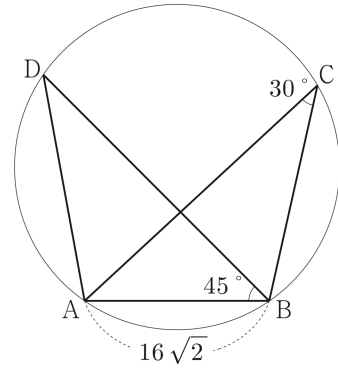

--	--	--	--	--

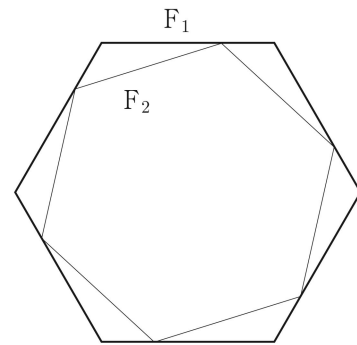

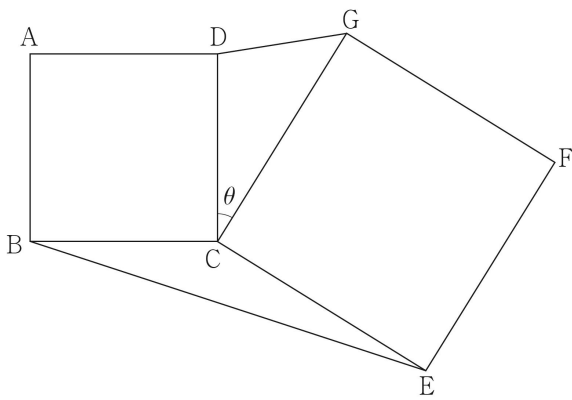
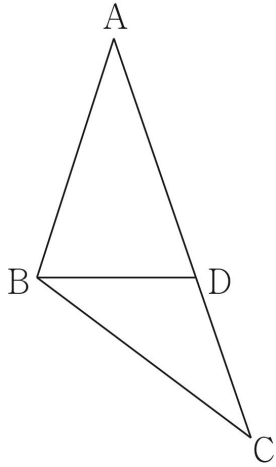

- ① 15                      ② 17                      ③ 19
- ④ 21                      ⑤ 23

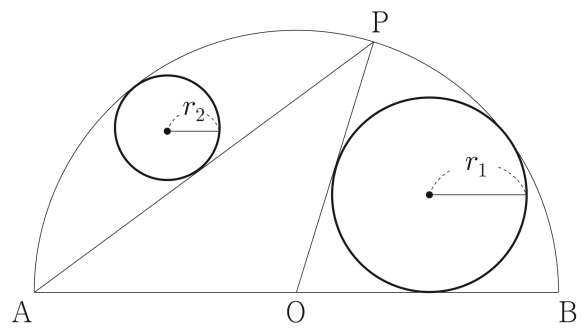
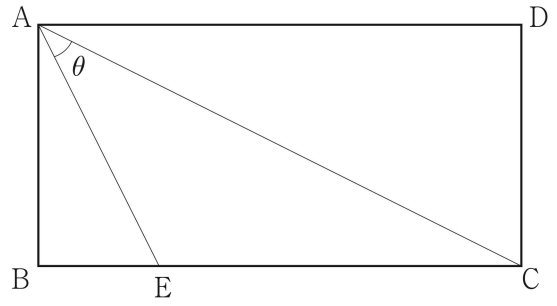

--	--	--	--	--

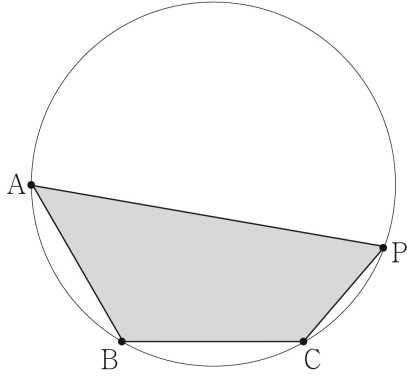

--	--	--	--	--

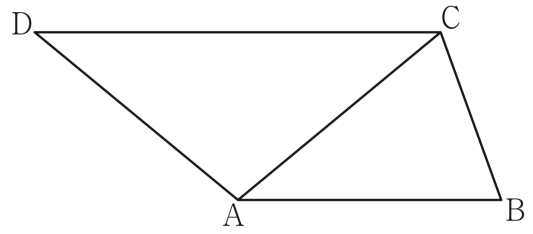

--	--	--	--	--

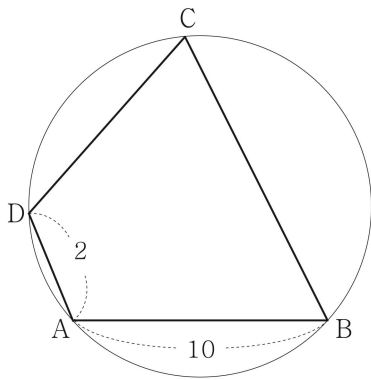

--	--	--	--	--

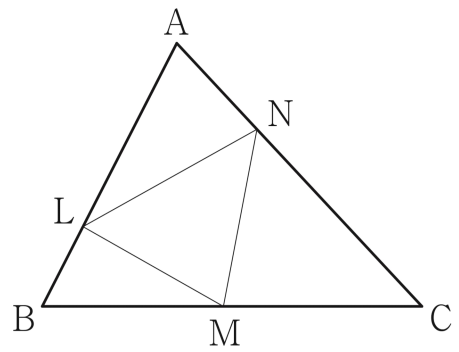

--	--	--	--	--

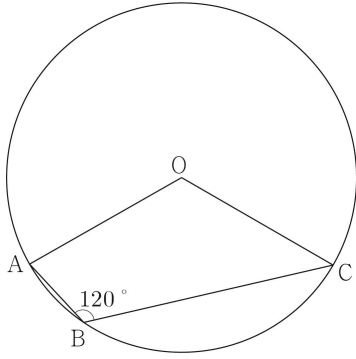

--	--	--	--	--

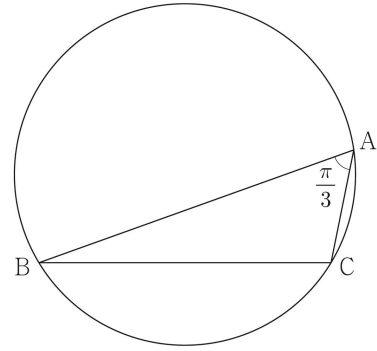

--	--	--	--	--

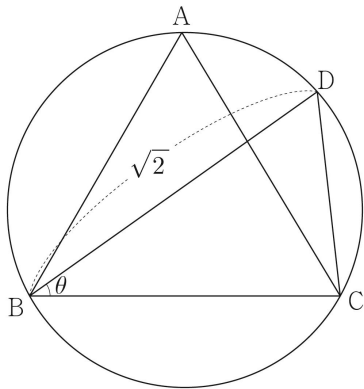

--	--	--	--	--

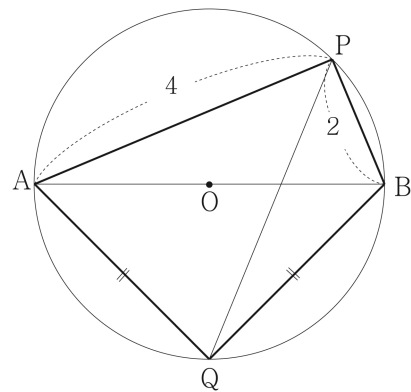

--	--	--	--	--

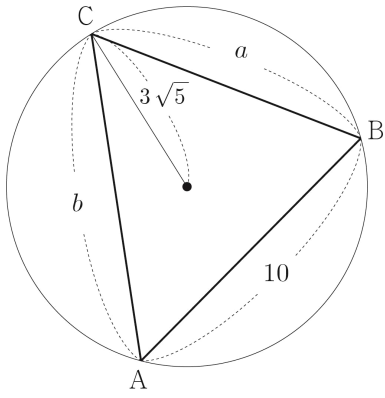

--	--	--	--	--

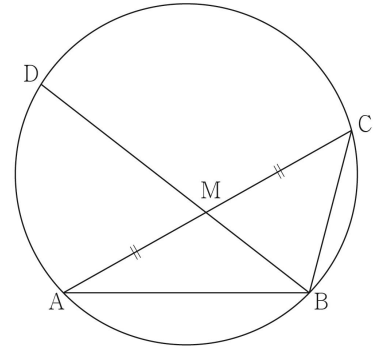

--	--	--	--	--

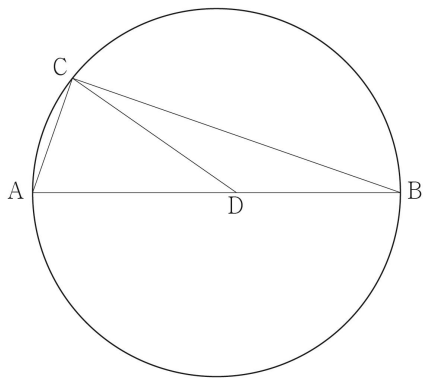

--	--	--	--	--

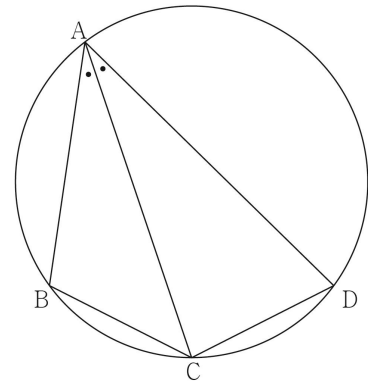

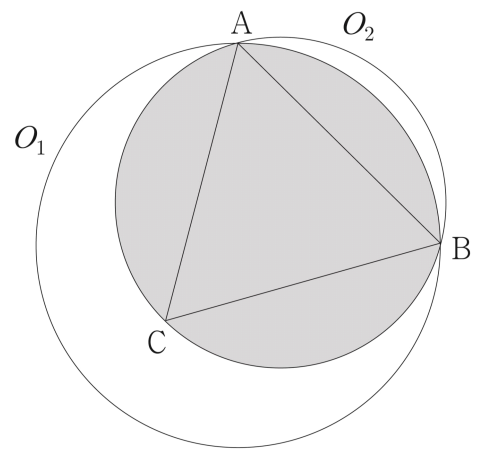
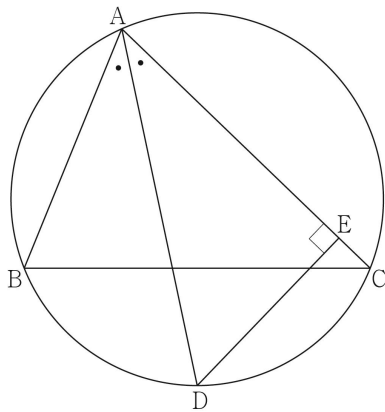
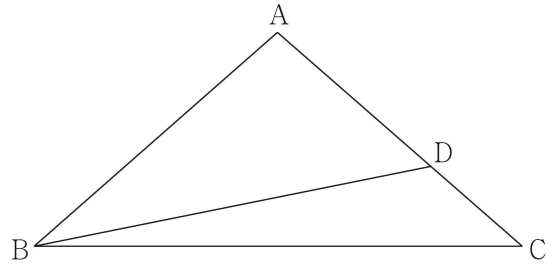
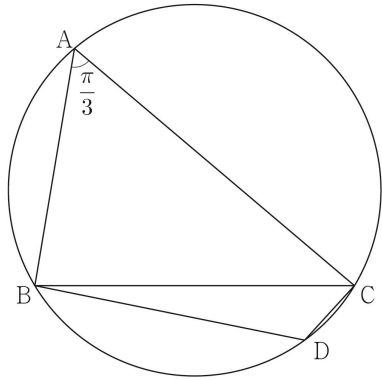

--	--	--	--	--

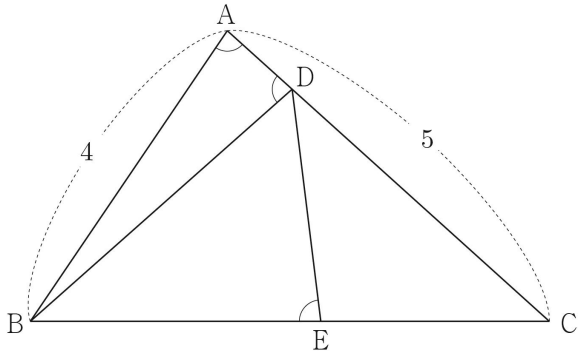

--	--	--	--	--

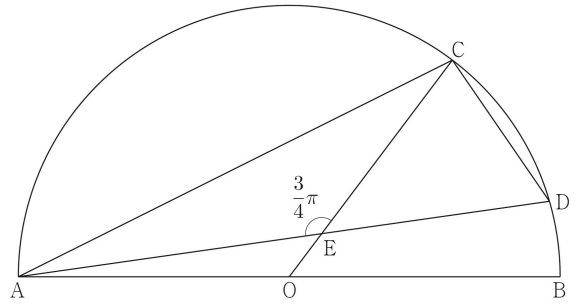

# Master step

심화 문제편

## 3. 사인법칙과 코사인법칙



066

--	--	--	--	--

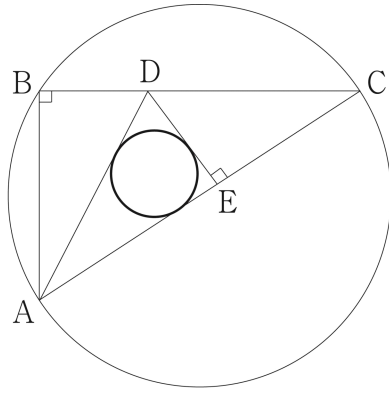

068

--	--	--	--	--

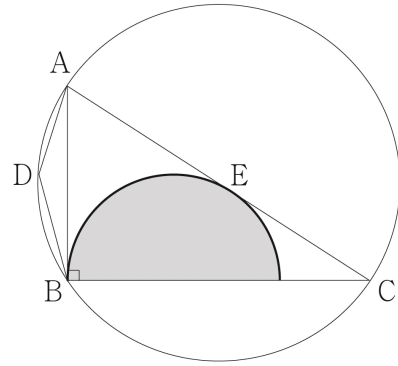

067 2014년 고2 3월 교육청 B형

--	--	--	--	--

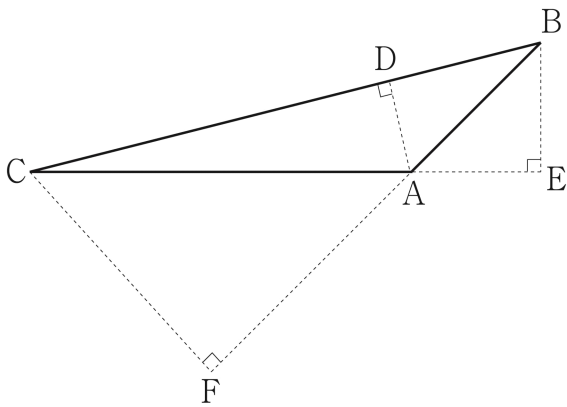

069

--	--	--	--	--

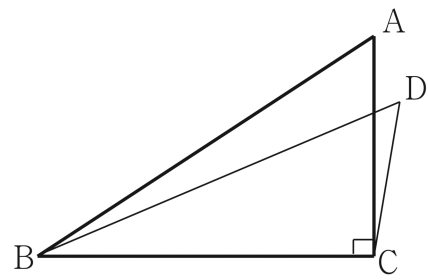

--	--	--	--	--

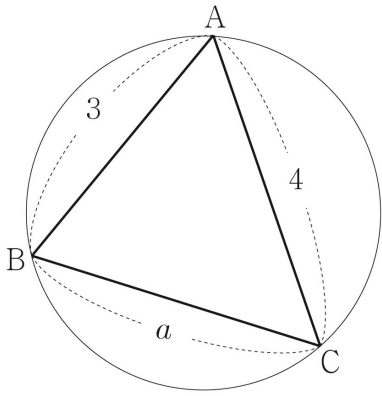

--	--	--	--	--

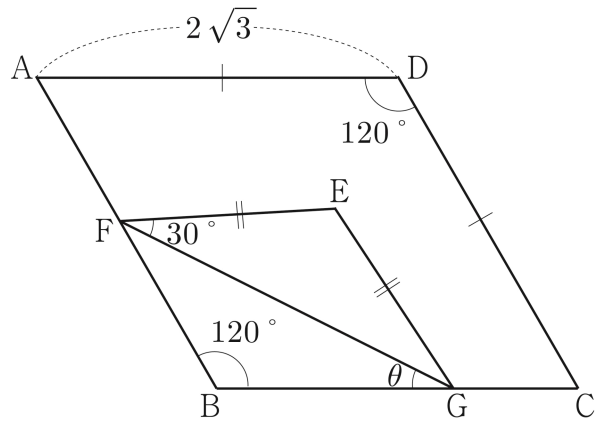

--	--	--	--	--

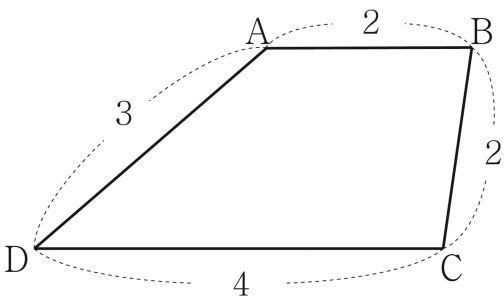

--	--	--	--	--

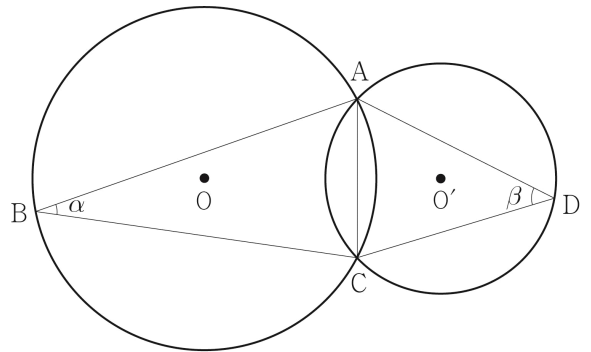

--	--	--	--	--

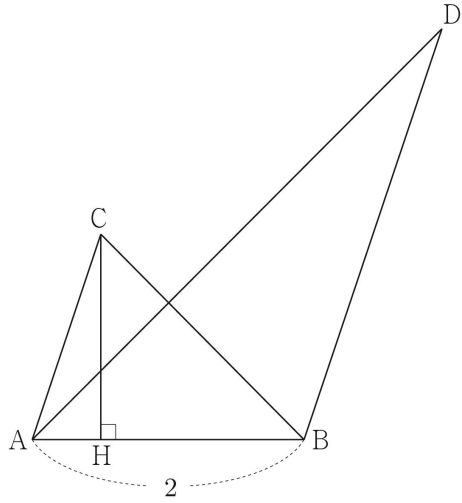

--	--	--	--	--

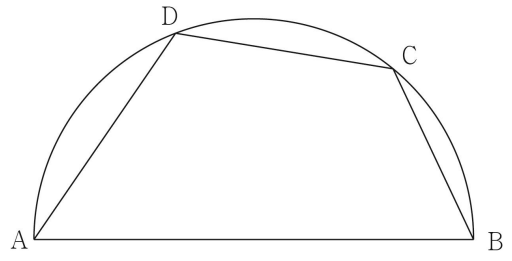

--	--	--	--	--

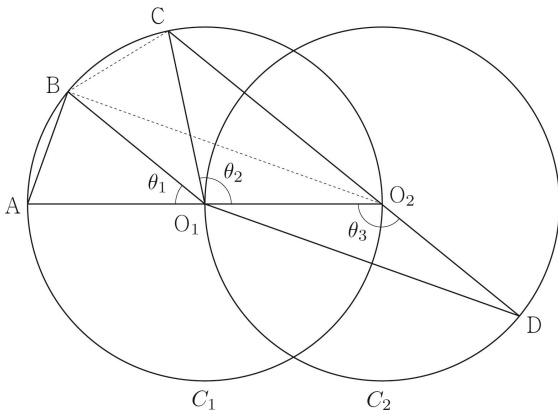

--	--	--	--	--

